

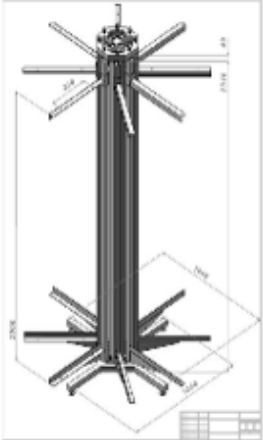

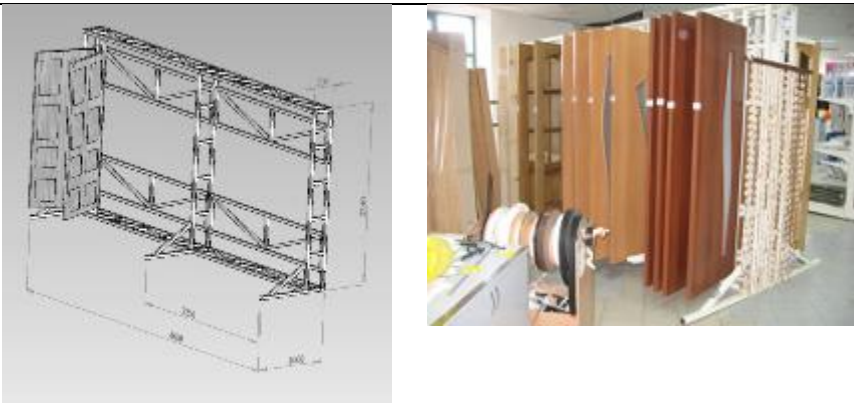

**Стойки, стеллажи, крючки, экспозиторы и накопители
для презентации хозяйственных и строительных товаров**

портфолио

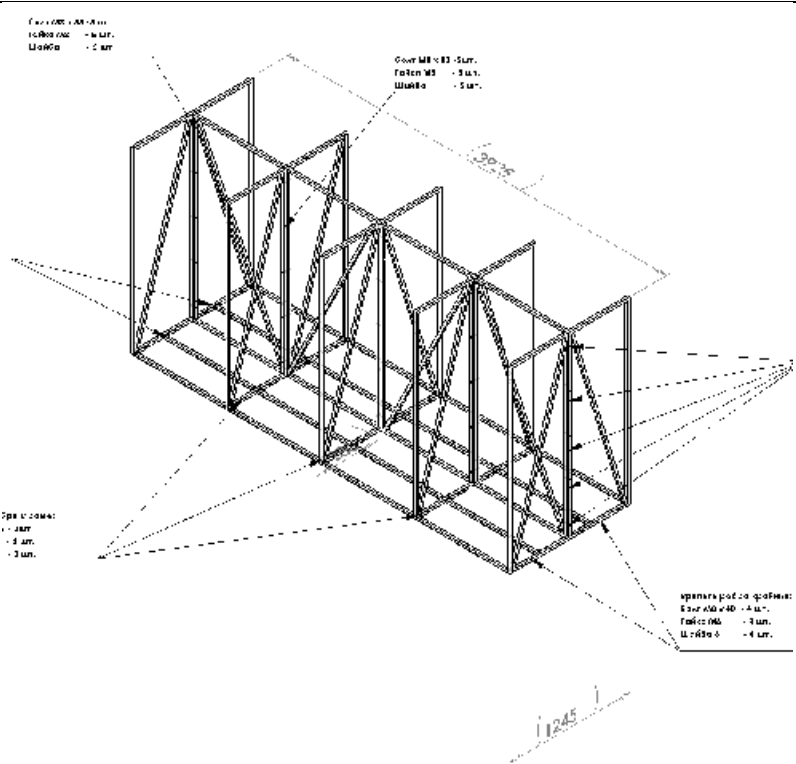

Стенды для экспозиции дверей

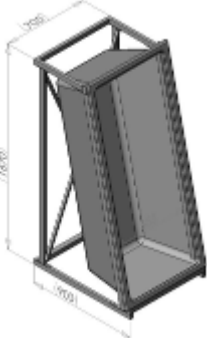

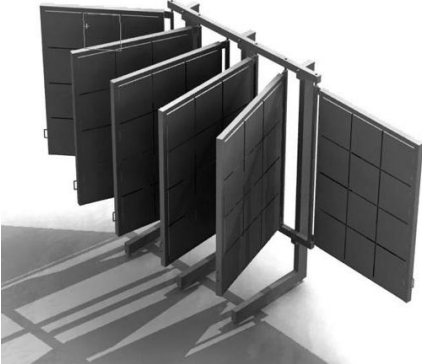
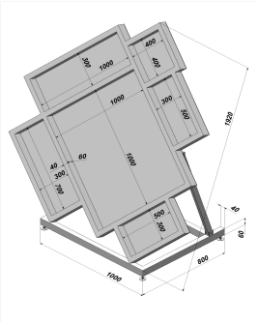
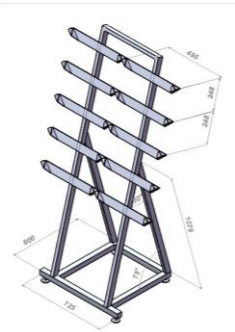

<p>Стенд под двери «вертолёт» 8 дверей</p>		<p>Размеры и количество дверей могут варьироваться в зависимости от желания заказчика</p>
<p>Стенд для дверей «книжка»</p>		<p>Размеры и количество дверей могут варьироваться в зависимости от желания заказчика</p>
<p>Накопитель под двери</p>	 <p> Гвозди 40x4 - 4 шт. Гвозди 60x4 - 4 шт. Шпильки - 2 шт. Гвозди 40x4 - 5 шт. Гвозди 60x4 - 5 шт. Шпильки - 5 шт. Две трубки: - 1 шт. - 2 шт. - 3 шт. Упаковать под профиль: 60x40x40 - 4 шт. 60x60x40 - 3 шт. 60x80x40 - 4 шт. </p>	<p>Размеры и количество дверей могут варьироваться в зависимости от желания заказчика</p>

Экспозиторы под ванны и сантехнику





<p>Стойка для ванн разборная односторонняя</p>		
<p>Стойка для ванн разборная многоуровневая</p>		
<p>Стойка под ванны не разборная</p>		
<p>Стойка под раковины</p>		

Экспозиторы для кафельной плитки

<p>Двухъярусная стойка «листалка 12» под кафель на основе ДСП</p>		
<p>Стойка «книжка 6» под кафель на основе ДСП</p>		<p>Количество листов в книжке может варьироваться по желанию заказчика</p>
<p>Экспозитор под тротуарную плитку</p>		
<p>Стенд под кафельную плитку</p>		

Стойки-накопители для погонажа		
Накопитель для погонажа		
Стойка для погонажа (плинтус, рейки и пр.)		
Стойка для порогов		

Экспозиторы для продажи тросов, цепей и другой продукции на катушках

<p>Экспозитор-накопитель навесной большегрузный под цепи и тросы и т.д.</p>		
<p>Экспозитор-накопитель под наждачную бумагу</p>		
<p>Экспозитор-накопитель для уплотнителей</p>		
<p>Стойка под тросы и цепи</p>		

Экспозиторы под листовую материал и паркет

Стенд «книжка 10»
под листовую
материал



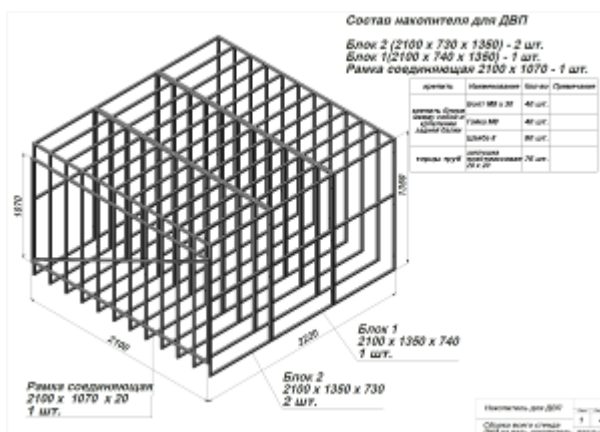

Накопитель
разборный
под ДВП и орг.
стекло



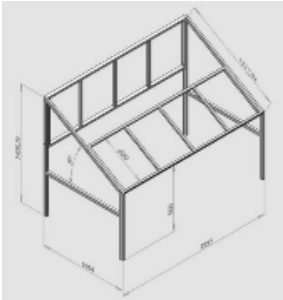
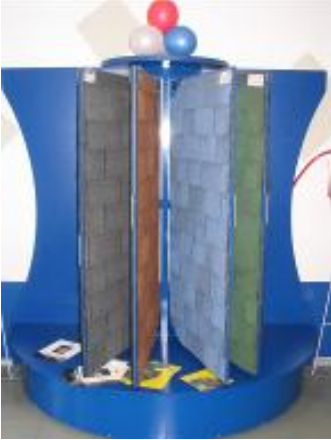
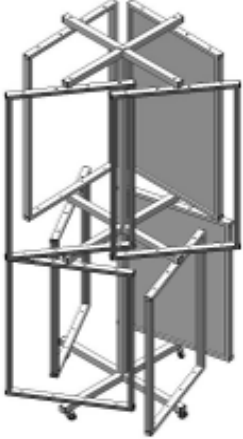



Изготавливаем
накопители
любой
конфигурации,
для любого
листового
материала

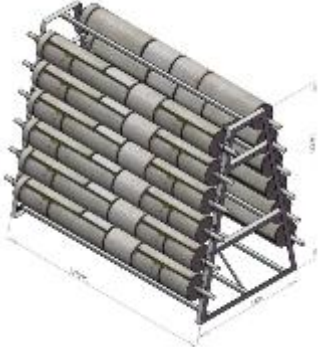

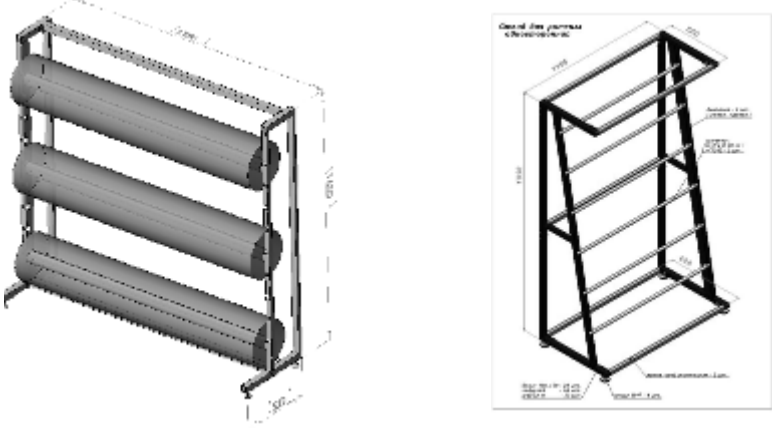
<p>Стенд для образцов листового материала с наклонными полками</p>		
<p>Экспозитор под панели «стол наклонный»</p>		
<p>Стенд для мягкой черепицы</p>		
<p>Стенд под образцы кровли на колёсах с вращающимися листами</p>		

Стенды для продажи линолеума, клеенки и других товаров в рулонах

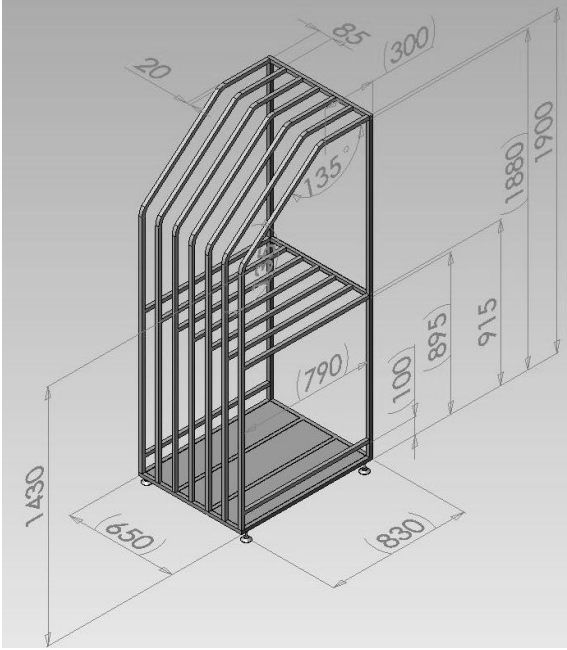

<p>Стенд для клеенки на колёсах под 18 рулонов «на валенках» с отрезным ножом</p>	 The image shows a technical drawing of a stand on the left and a photograph of the stand in use on the right. The stand is a metal frame with a triangular top section and a base with wheels. It has 18 horizontal slots for holding rolls of material. The technical drawing includes dimensions: a height of 1800 mm, a width of 600 mm, and a depth of 1500 mm. The photograph shows the stand filled with various colorful linoleum rolls.	<p>Размеры и количество труб под товар варьируется по желанию заказчика</p>
<p>Стойка на колёсах под 18 рулонов с приварными крючками</p>	 A photograph of a stand in a warehouse setting. The stand is a metal frame with a triangular top and a base with wheels. It has 18 horizontal slots for holding rolls of material. The stand is filled with various rolls of linoleum.	<p>Размеры и количество труб под товар варьируется по желанию заказчика</p>
<p>Стенд под линолеум большегрузный. длинной рулона от 2000 мм.</p>	 A technical drawing of a large stand for linoleum rolls. The stand is a metal frame with a triangular top and a base with wheels. It has 18 horizontal slots for holding rolls of material. The drawing includes dimensions: a height of 1800 mm, a width of 600 mm, and a depth of 1500 mm.	<p>Габариты варьируется по желанию заказчика</p>

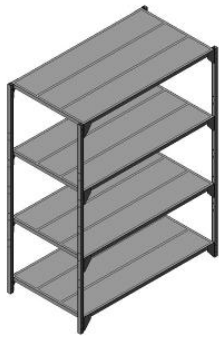

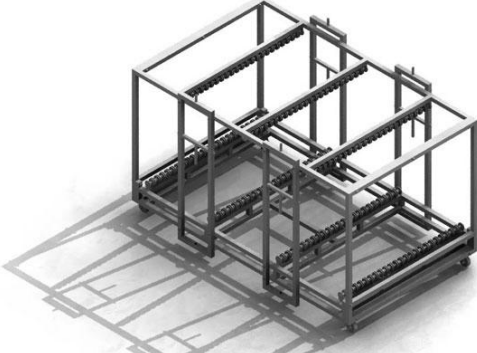
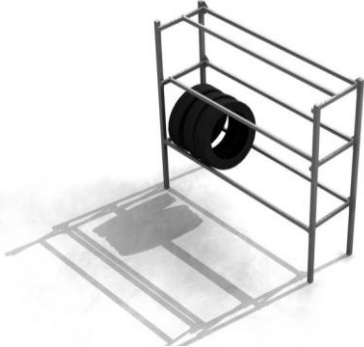
<p>Стенд под плёнку односторонний</p>		<p>Размеры и количество труб под товар варьируется по желанию заказчика</p>
<p>Стойка под пластиковые панели «лесенка» 12 листов</p>		<p>Количество листов и габарит варьируется по желанию заказчика</p>
<p>Накопитель для рулонов</p>		<p>Габариты варьируется по желанию заказчика</p>

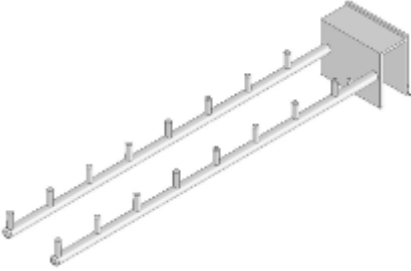

<p>Стенд под линолеум</p>		<p>Размеры и количество труб под товар варьируется по желанию заказчика</p>
<p>Стенд ХДФ</p>		<p>Размеры и количество ячеек, и габариты варьируется по желанию заказчика</p>

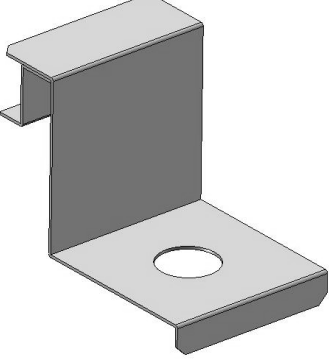
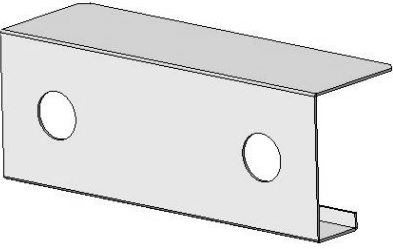
Стеллажи под сыпучий материал и складские приспособления		
Большегрузный стеллаж с усиленной рамой грузоподъёмность полки до 500 кг.		Габариты, количество полок варьируются по желанию заказчика
Тележка складская		
Контейнер для транспортировки панелей и листового материала	 <p>Контейнер для транспортировки и хранения экспозиционных панелей</p>	
Стеллажи разборные под колёса, катушки и бухты (полки с изменяемой шириной)		Количество полок варьируется по желанию заказчика

Навеска и крючки

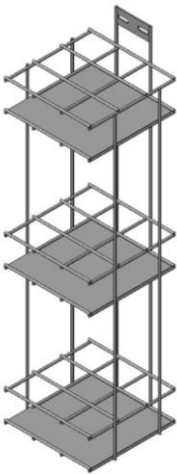
<p>Крючок для лопат</p>		<p>Длина крючка варьируются по желанию заказчика</p>
<p>Консоль для выставки встроенных светильников и фурнитуры</p>		<p>Изготавливается на любые виды стеллажей</p>
<p>Держатель кухонного смесителя</p>		<p>Держатель может быть установлен на любую поверхность (полк, стойка, панель)</p>
<p>Держатель смесителя для ванны</p>		<p>Держатель может быть установлен на любую поверхность (полк, стойка, панель)</p>

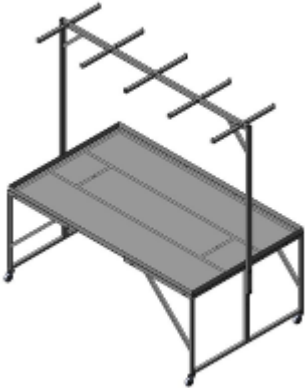
<p>Крючок для электроинструмента</p>		<p>Возможно изготовление на любой тип перфорации</p>
<p>Рекламный экспозитор на стеллажные стойки</p>		<p>Размеры варьируются от желания заказчика</p>
<p>Крючки с ценникодержателем и без</p>		<p>Размер крючка варьируется по желанию заказчика</p>
<p>Навесные полки из прутка для бытовой химии и краски</p>		<p>Габариты варьируются по желанию заказчика. С креплением на любые поверхности</p>

Стеллажи для торговли цветами		
<p>Цветочный стеллаж горка со съёмными полками из нержавеющей стали</p>		
<p>Цветочный стол с поддоном из нержавеющей стали на колёсах</p>		
<p>Дизайнерские стойки для цветов</p>		<p>Возможны различные виды и модификации</p>